

取扱説明書

保管用

DC24V 屋内専用

FLARE LINE PLC

(フレアラインピーエルシー)

FLT-3PBシリーズ (DC24V専用LEDモジュール)

FKK corporation
www.fkk-corporation.com

2021. 1. 27



【ご使用前に必ずお読み下さい】

安全上の注意

警告

⚡	●製品の分解・改造は、しないで下さい。感電・故障の原因になります。	⚡	●お手入れの際は必ず電源を切って下さい。感電の原因になります。 ●万一、煙が出たり、変な臭いがする等、異常が発生した場合は、ただちに電源を切って下さい。火災・感電の原因になります。
⚡	●不安定な場所では使用しないで下さい。落下の原因になります。 ●製品のスキマに金属類を差し込まないで下さい。感電・故障の原因になります。 ●LED点灯時、周囲を布、紙等で覆わないで下さい。内部の温度が上昇しLEDの劣化・火災の原因になります。 ●造営材等に埋め込んでの使用はしないで下さい。故障・火災の原因になります。 ●屋内専用製品です。屋外や湿気・水分のある環境ではご使用できません。 ●浴室・サウナ等の高温多湿環境ではご使用頂けません。 ●海・温泉等の塩害・腐食性ガス環境ではご使用頂けません。 ●直射日光・水没環境・結露する環境ではご使用頂けません。	!	●取り付けは取り扱い説明書に従って確実に行って下さい。火災・感電・落下の原因になります。 ●電源を接続する際は、取り扱い説明書に従って確実に行って下さい。火災・感電の原因になります。 ●電源トランスの取り付け作業には電気工事士の資格が必要です。電源トランスの取り扱い説明書に従って有資格者が作業を行って下さい。 ●電源トランスは水のかかる場所・直射日光のあたる場所への設置はしないで下さい。

注意

●電源電圧 DC24V ±3% で使用してください。故障・短寿命の原因になります。 ●周囲温度 5 ~ 40 °C・周囲湿度 85% 以下 で使用してください。加熱・異常点灯・短寿命の原因になります。 ●連続使用は定格表参照下さい。感電・漏電・加熱の原因になります。	●引火する危険性 (ガソリン・可燃性スプレー・シンナー等) のある所では使用しないで下さい。
---	--

ご使用上の注意

●取り付け工事は必ず電気工事に依頼してください。 ●濡れた手で製品を触らないで下さい。感電の原因になります。	●清掃の際は、シンナーやベンジン等を使用しないで下さい。水、または中性洗剤を浸した柔らかい布をよく絞って拭いてください。 ●点灯中は商品等を近づけすぎないで下さい
---	--

定格表

型式内容 FLT-3PB-□□□-□□

① 燐光色 PG=青 ③ 発光色
② 全長 ④ 表記無=標準両側コネクタ仕様 / K=片側コネクタ仕様(入力側)

型式	全長 [mm]	重量 [kg]	LED PKG数	Ra	入力電力 [W]	入力電流 [A]	全光束 [lm]	最大連結長さ [mm]
FLT-3PB-506-□ FLT-3PB-506-□-K	506	0.05	70個	80以上	4.8	0.2	410	6500
FLT-3PB-1004-□ FLT-3PB-1004-□-K	1004	0.09	140個		9.6	0.4	820	
FLT-3PB-1502-□ FLT-3PB-1502-□-K	1502	0.13	210個		14.4	0.6	1230	
FLT-3PB-2000-□ FLT-3PB-2000-□-K	2000	0.17	280個		19.2	0.8	1640	

注記1) 発光色 □ 表記 D: 6500K / N: 5000K / W: 4000K / WW: 3500K L30: 3000K / L27: 2700K / L25: 2500K
注記2) 全光束比率 D: 6500K(100%) / N: 5000K(100%) / W: 4000K(100%) / WW: 3500K(98%) N色基準 L30: 3000K(95%) / L27: 2700K(92%) / L25: 2500K(90%)

外形寸法

両側コネクタ仕様

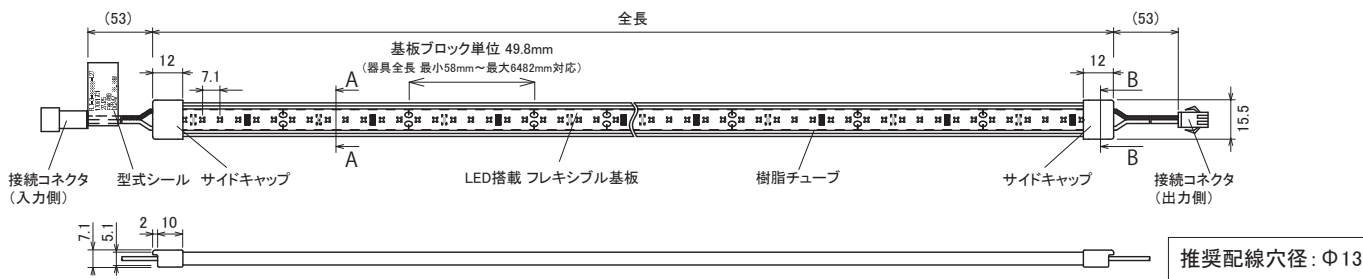

片側コネクタ仕様

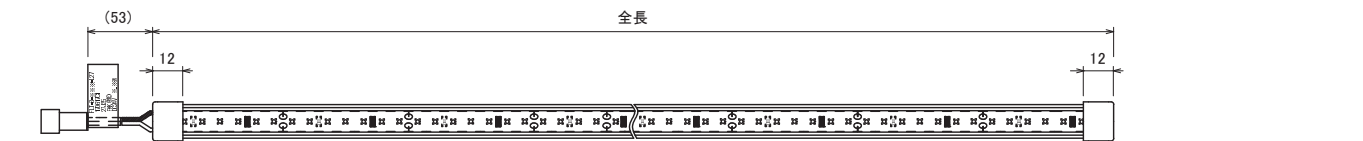

断面(A-A)

断面(B-B)

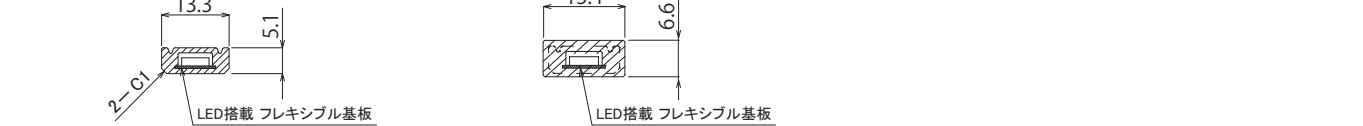

取り付け方法

①取り付けクリップ オプション で固定。

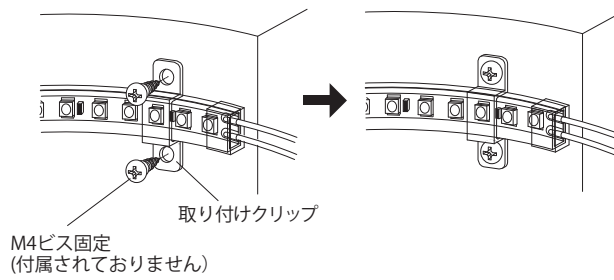

②取り付けレール オプション で固定。

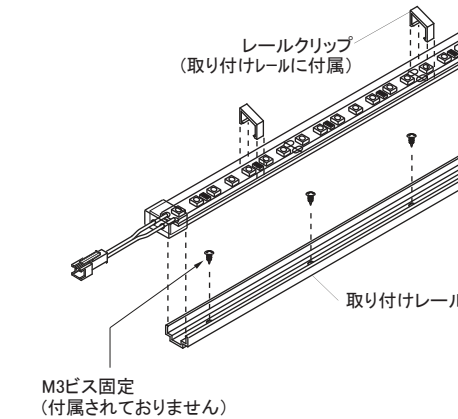

③電源配線接続
各器具と電源トランスを確実に接続してください。

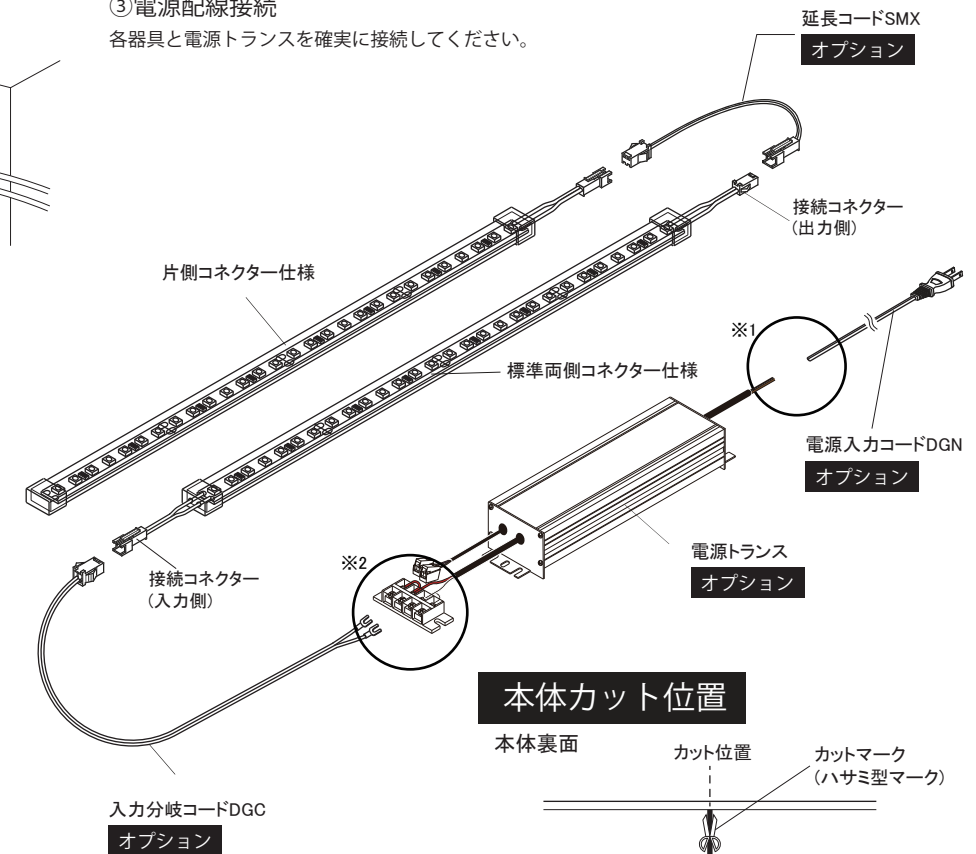

本体カット位置

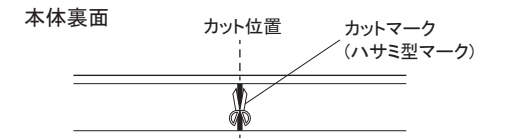

●本体をカットする際に、LEDや電子部品を破損しない様に十分に注意して作業してください。
LEDや電子部品が破損すると点灯の原因となります。

注意事項

- 本製品は入力電源DC24V専用です。
- 電源の入力は必ず片側からだけにして下さい。両側から同時に電源を接続すると破損します。
- 定格表を参考に最大連結数を守って下さい。
- 延長コードの合計長さは5m以内で接続して下さい。
- 最小曲げ半径はR50mmです。それ以上曲げて使用すると点灯不良の原因となります。
- 本体裏面のカットマーク(ハサミ型マーク)の部分でカットしてください。それ以外の部分でのカットは不可です。
- 本体をカットした場合は、カット部にキャップ オプション を接着し確実に絶縁処理を行って下さい。
- 電源トランスの取り付け作業には電気工事士の資格が必要です。電源トランスの取り扱い説明書に従って有資格者が作業を行って下さい。
- ※1 電源コードを直結した箇所は確実に絶縁処理を実施下さい。
- ※2 端子台の無い電源トランスを使用する場合は、電源コードを直結し、確実に絶縁処理を実施下さい。

カット部絶縁処理

●シリコン製接着剤で接着し絶縁処理して下さい。

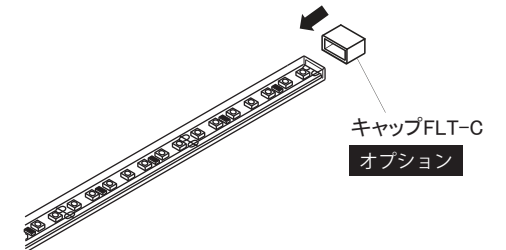

オプション

取り付けレール 型番: FLT-RL

型式	L寸法	A寸法	B寸法	穴数
FLT-RL-450	450	65	160	3
FLT-RL-948	948	74	160	6
FLT-RL-1446	1446	83	160	9
FLT-RL-1944	1944	92	160	12

●M3ビスで固定して下さい。(M4ビスは使用できません。)

レールクリップ 型番: FLT-RLC

取り付けクリップ 型番: FLT-CR

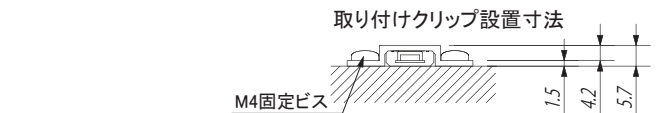
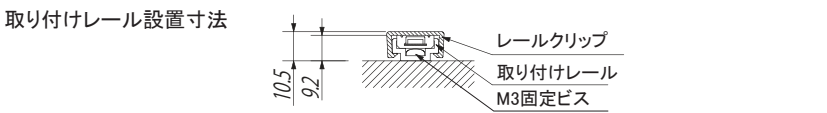

延長コード 型番: SMX

型番	A寸法	型番	A寸法
SMX-80	80	SMX-1000	1000
SMX-200	200	SMX-2000	2000
SMX-300	300	SMX-3000	3000
SMX-400	400	SMX-4000	4000
SMX-500	500		

入力分岐コード 型番: DGC

型番	分岐数
DGC-1	1
DGC-2	2
DGC-3	3
DGC-4	4