

FLARE LINE MINI TOP PLC OUTDOOR

受注生産

フレアライン ミニトップ ピーエルシー アウトドア

FMT-PGA/PBA



- 蓄光機能搭載、電源オフ時でも画期的な磷光(発光)で視界を確保
- 本体端部を同素材シリコン樹脂で一体防水成形
- 「防災製品等推奨品」マーク取得 ※P79参照
- 意匠登録済み

蓄光フレキシブルライト

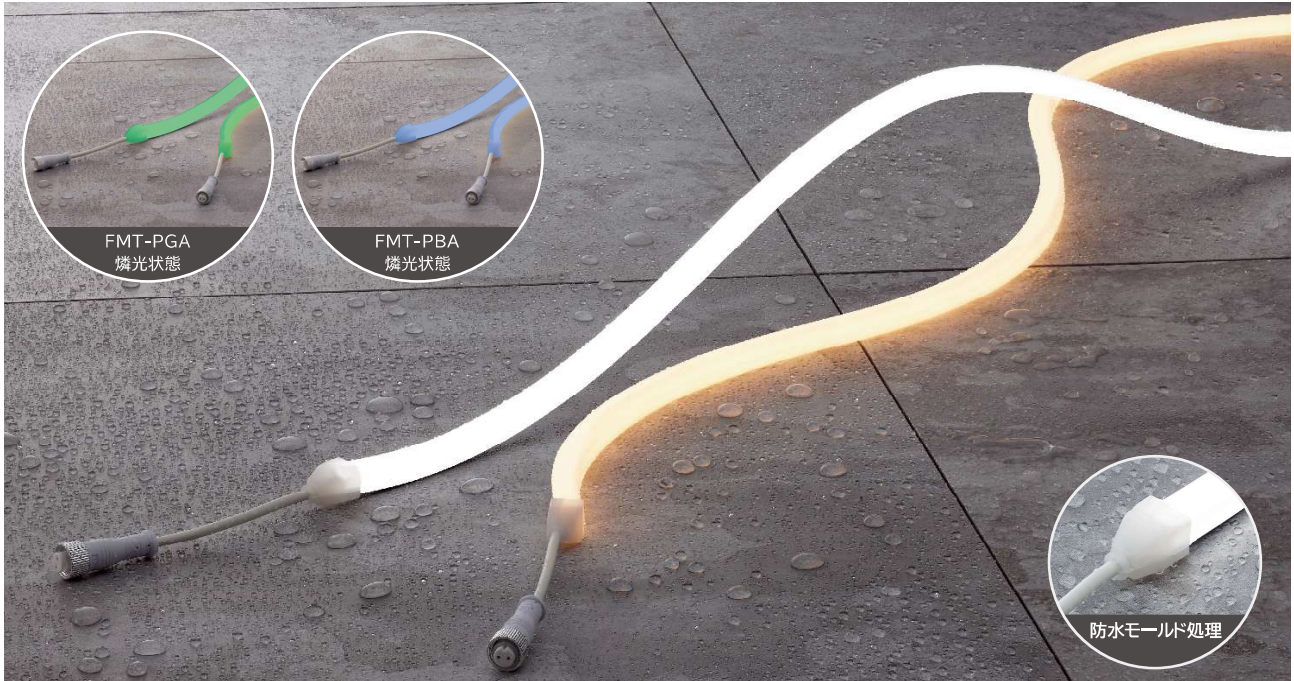

L25=電球色(2500K) L27=電球色(2700K) L30=電球色(3000K) WW=温白色(3500K) W=白色(4000K) N=昼白色(5000K) D=昼光色(6500K)



画像はイメージです。実際にサンプル等で確認下さい。

FMT-PGA-518-N-K

1 2 3 4

- 品名 FMT-PGA=FLARE LINE MINI TOP PG OUTDOOR(燐光色:緑色)
FMT-PBA=FLARE LINE MINI TOP PB OUTDOOR(燐光色:青色)
- 全長 対応サイズ一覧表参照下さい。
- LED PKG発光色 L25=電球色(2500K) L27=電球色(2700K) L30=電球色(3000K)
WW=温白色(3500K) W=白色(4000K) N=昼白色(5000K) D=昼光色(6500K)
- 接続コネクタ 記載なし=両側仕様 / K=片側仕様

寸法

□接続コネクタ仕様

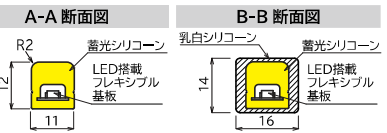
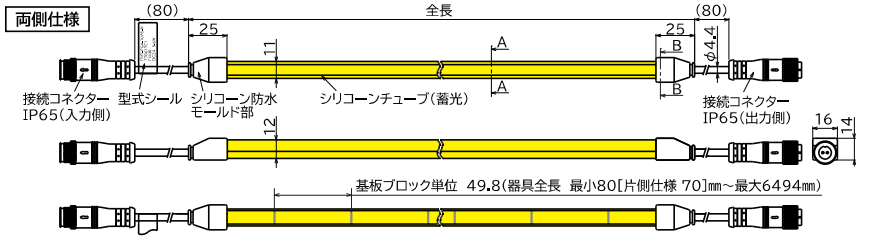

※本製品はカットできません。製品ご注文時に必ずサイズをご指定下さい。対応サイズ一覧表をご参照下さい。

最小施工寸法

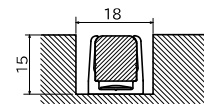

最小曲げ寸法



コネクタ寸法

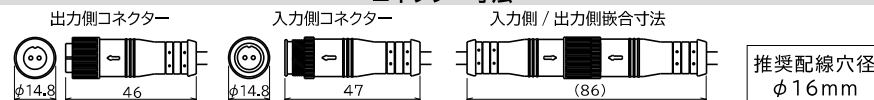

配光特性

測定:FMT-PGA-1026-N

測定:FMT-PBA-1026-N

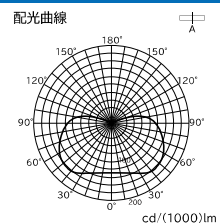
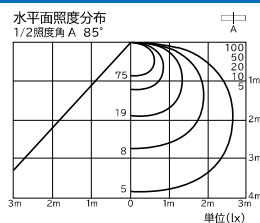
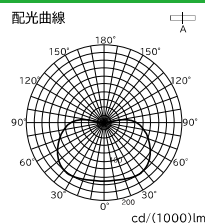
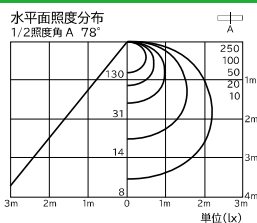

オプション品

固定用クリップ (PC 透明)

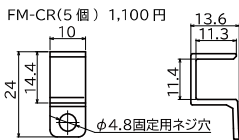
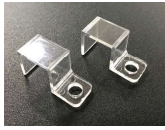

取付寸法

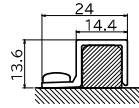

取付クリップ (PC 透明)

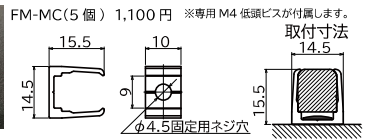
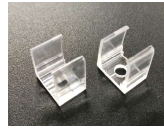

取付レール (PC 透明)

※専用 M4 低頭ビスが付属します。

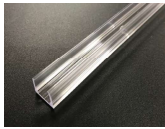

FM-MRL-450	450mm	1,800円
FM-MRL-950	950mm	2,400円
FM-MRL-1450	1450mm	3,000円
FM-MRL-1950	1950mm	3,600円

取付寸法

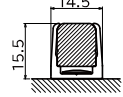

専用M4低頭ビス
(取付クリップ/レールに付属)
4×12 十字穴番号2
ラミメイト タッピン1種

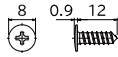

※別注加工に関しては別途リードタイム・費用がかかります。

延長コード (コネクター：入力側 / 出力側仕様)



FMP-DG 3000mm 4,200円

接続コード (コネクター：出力側仕様)



FMP-1 500mm 3,000円
(白配線側：+極 / 黒配線側：-極)

接続コード (コネクター：入力側仕様)



FMP-2 500mm 3,000円
(白配線側：+極 / 黒配線側：-極)

電源トランス 2次側端子台無し仕様

電源トランス OT-G3 シリーズ (調光機能内蔵)



OT30/100-200/24-G3	23,700円
OT60/100-200/24-G3	27,500円
OT90/100-200/24-G3	31,900円
OT150/100-200/24-G3	41,300円

※仕様・寸法は P108 をご覧ください。

電源トランス JPVO シリーズ



JPVO-030024FA	17,400円
JPVO-060024FA	19,800円
JPVO-090024FA	24,000円
JPVO-150024FA	30,000円

※仕様・寸法は P110 をご覧ください。

調光器 / 調光ドライバー 電源供給用 (DC12V)

電源トランス JPVI シリーズ (DC12V)



JPVI020012FA	17,400円
--------------	---------

※仕様・寸法は P111 をご覧ください。

簡易調光器

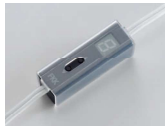

FSD-24 11,900円

※仕様・寸法は P114 をご覧ください。

電源トランス接続コード



FSD-DG-1 100mm 900円

入力分岐コード



FSD-WR-1	1分岐	100mm	900円
FSD-WR-2	2分岐	100mm	1,100円
FSD-WR-3	3分岐	100mm	1,400円
FSD-WR-4	4分岐	100mm	1,600円
FSD-WR-5	5分岐	100mm	2,900円
FSD-WR-6	6分岐	100mm	3,100円

接続分岐コード



FSD-BK-1	1分岐	100mm	900円
FSD-BK-2	2分岐	100mm	1,100円
FSD-BK-3	3分岐	100mm	1,400円
FSD-BK-4	4分岐	100mm	1,600円

DC24V調光器



FMC-24S/R 34,500円

- ホワイト
- グレー
- ブラック

※仕様・寸法は P116 をご覧ください。

PWM調光ドライバー



FMD-24S/U 18,000円

※仕様・寸法は P118 をご覧ください。

配線系統図

非調光

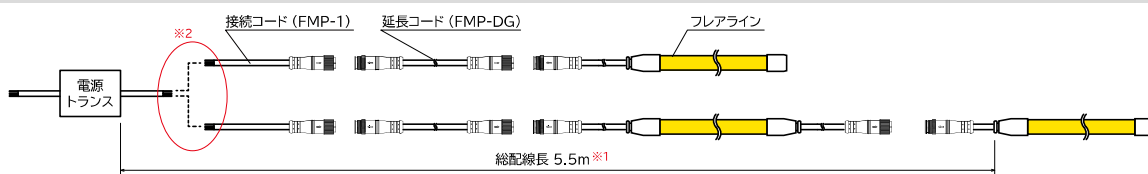

DC24V 調光器 (FMC-24S□/FMC-24R□)

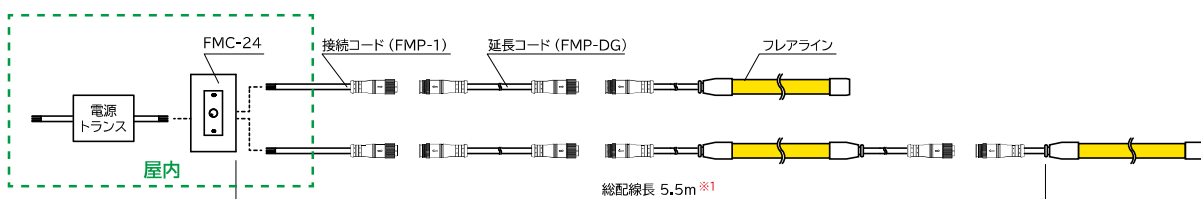

簡易調光器 (FSD-24)

・1台の調光器で制御する場合

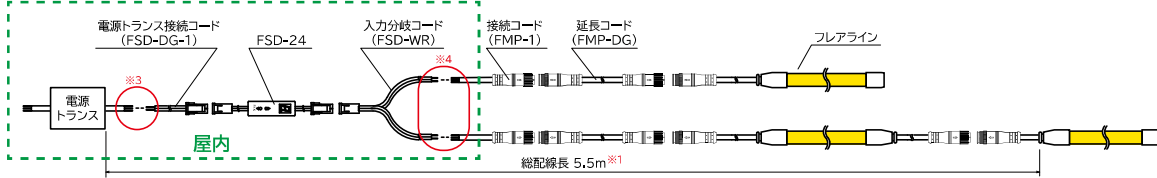

・1台の調光器で制御する場合 (接続分岐コード FSD-BK 使用)

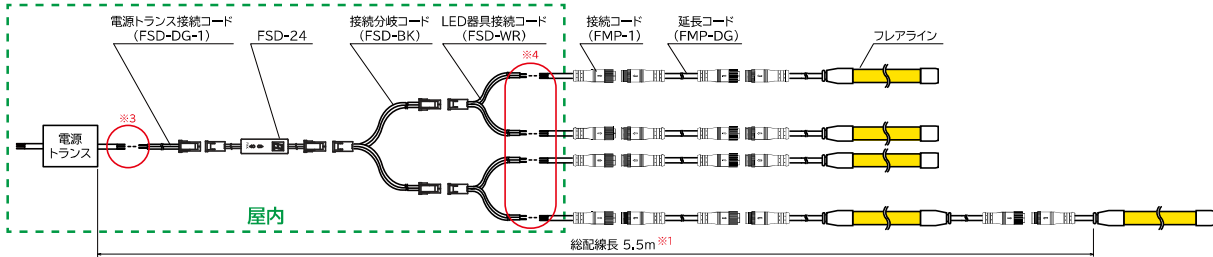

・複数の調光器で制御する場合

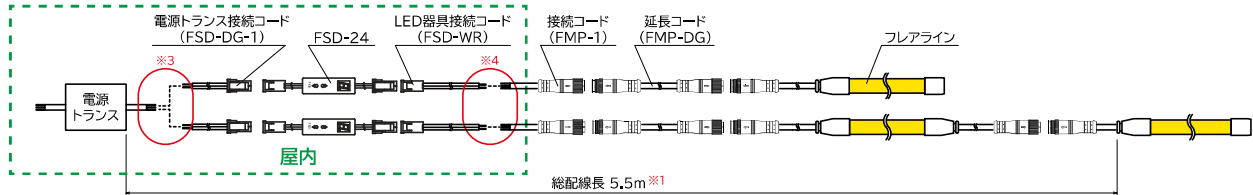

調光ドライバー (FMD-24□)+DC24V 調光器 (FMC-24S□/FMC-24R□)

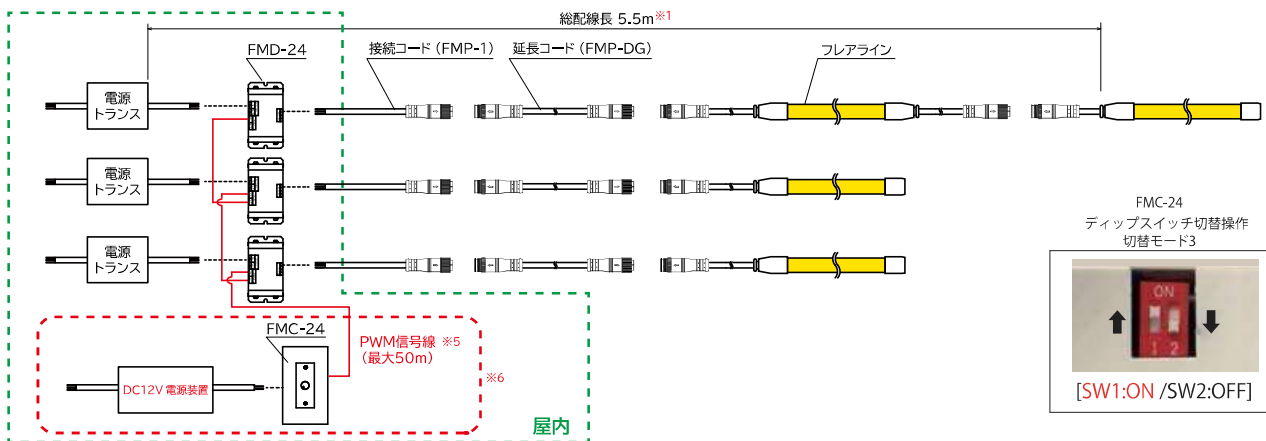

OT 電源シリーズ +DC24V 調光器 (FMC-24S□/FMC-24R□)

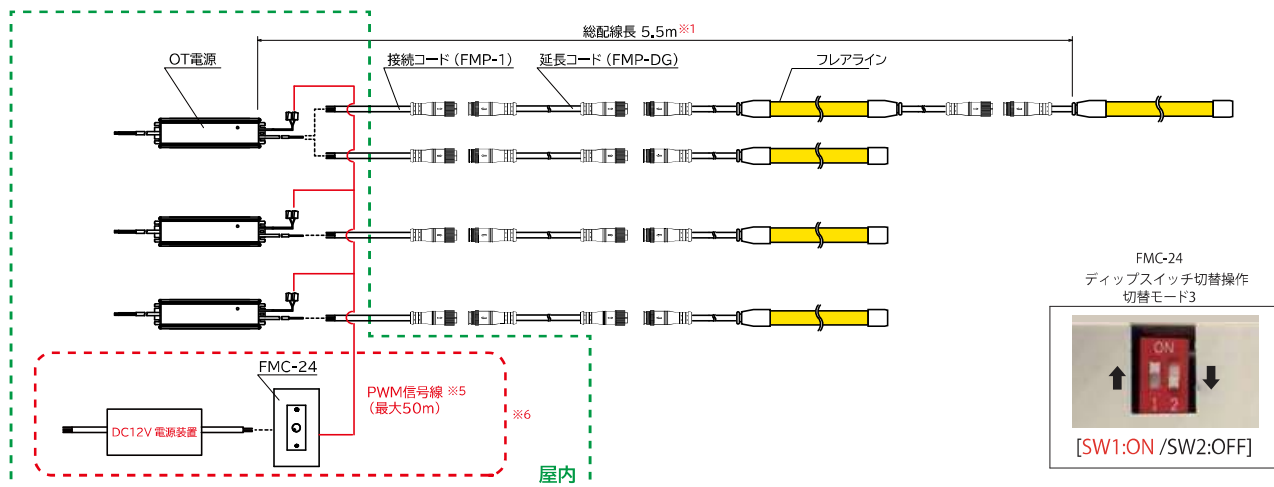

- ※1 総配線長は、電源二次側から直列でつながった終端フレアラインまでの、各配線長さの合計になります。(フレアライン、コネクター、調光器、調光ドライバーの長さを含みません。)
- ※2 電源コードやアース線を接続した箇所は確実に絶縁・防水処理してください。
- ※3 電源トランス接続コード(FSD-DG-1)を片切してご使用ください。コードを接続した箇所は確実に絶縁・防水処理をしてください。

- ※4 入力分岐コード(FSD-WR)を片切してご使用ください。コードを接続した箇所は確実に絶縁・防水処理してください。
- ※5 適合配線:単線 0.5~1.0φ(AWG24~18)
撚線 0.3~0.8sq(AWG22~18, 素線φ0.18mm以上)
- ※6 他社製調光器をご使用の場合はP121~123をご覧ください。
- ※ トランスと製品との配線長は最大5m以内(0.3sqケーブル使用時)。
- ※ 配線長を長くする場合は線径を太くして下さい(ex:0.75sq時10m)。
- ※ 製品の最大連結長さは6482mmとなります。
- ※ 配線を直結する場合は、+の極性に注意して結線してください。

調光器・調光ドライバーの詳細は P114 ~ 123 をご覧ください。

[必ず事前に取り扱説明書を確認の上、取付作業を行って下さい。]

①本体を固定する。

A: 固定用クリップ (FM-CR) **オプション** 1M あたり、5箇所を目安としてください。

- ・クリップの間隔は 200mm程度空けてください。
- ・設置状況に応じて、間隔・個数を調整してください。

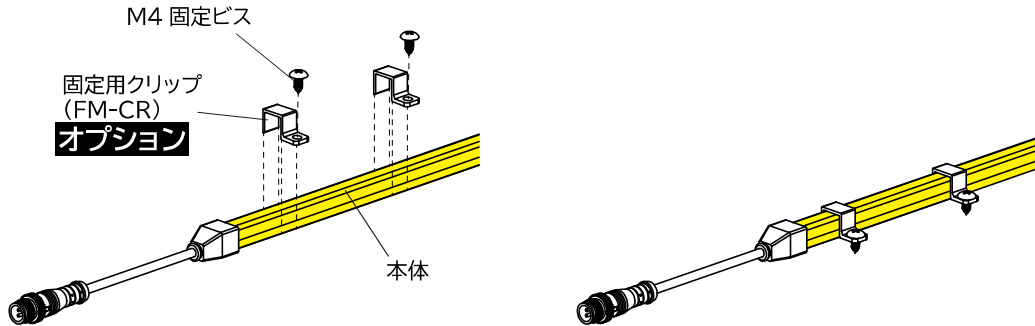

B: 取付クリップ (FM-MC) **オプション** 1M あたり、5箇所を目安としてください。

- ・クリップの間隔は 200mm程度空けてください。
- ・設置状況に応じて、間隔・個数を調整してください。

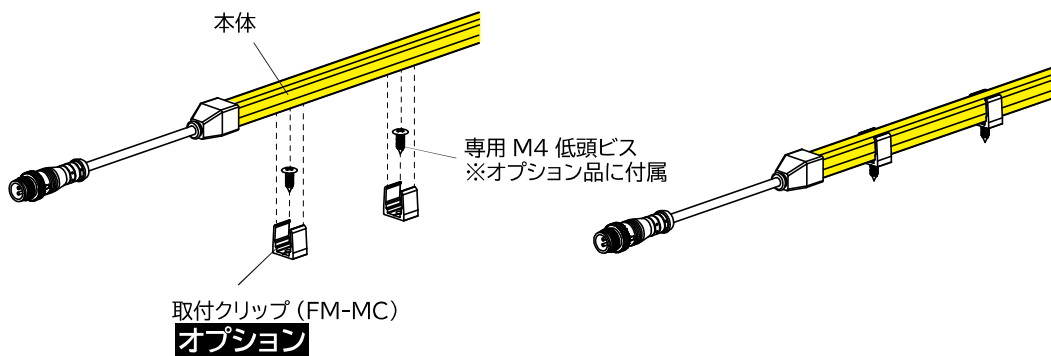

C: 取付レール (FM-MRL) **オプション**

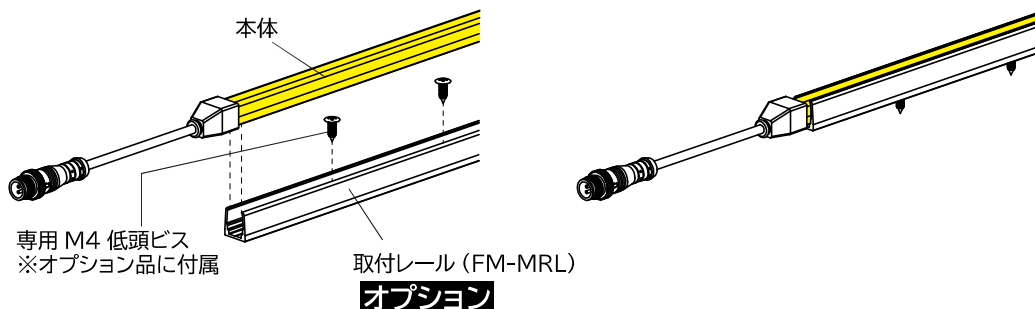

②電源配線接続

電源トランスを確実に接続して下さい。

※1 電源コードを直結した箇所は、確実に絶縁・防水処理を実施下さい。

※2 電源コードを直結した箇所は、確実に絶縁・防水処理を実施下さい。

(調光機能を使用しない場合は、調光接続配線の絶縁・防水処理を実施下さい。)

※ +の極性に注意して電源コードを直結して下さい。

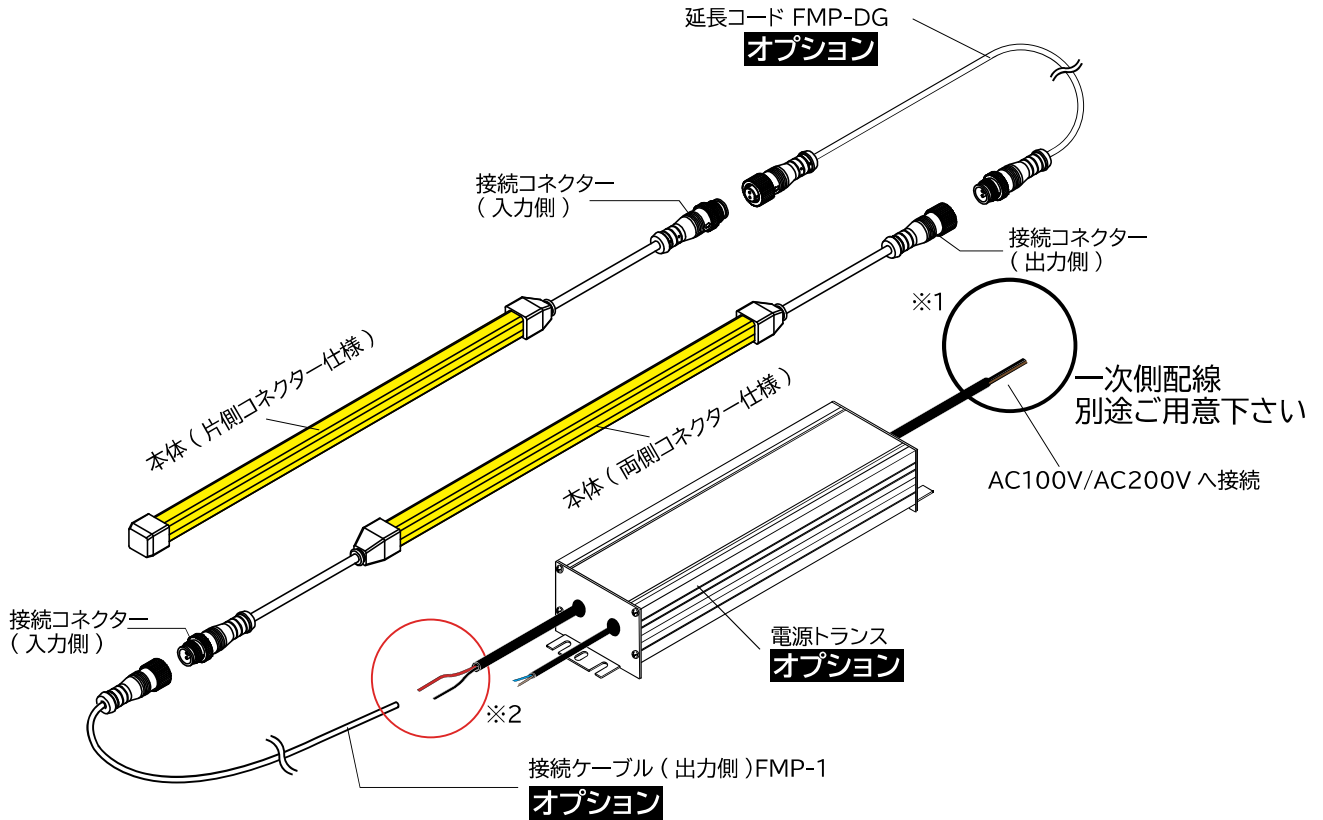

- ・電源トランスの取付作業には電気工事士の資格が必要です。
電源トランスの取扱説明書に従って有資格者が作業を行って下さい。